

Braț pentru monitor ZG1

iotspot

PEGGY

USB-C

INTUBLU



Independent Systems

PRIMO2

# Catalog produse noi **2020**

WE  
**power**  
YOUR LIFE.



În electrotehnică, BACHMANN este o companie recunoscută în multe domenii de utilizare și sunt recunoscător pentru asta. Ne bucurăm să ne numărăm printre companiile preferate atunci când clienții caută calitate ridicată, design atractiv și soluții inovatoare. Pentru mine, proprietățile produsului în sine sunt doar o parte din ceea ce oferim: este cel puțin la fel de important ca fiecare produs să respecte valorile noastre, valori pe care le susținem zi de zi.

**Sustenabilitatea** ne motivează în fiecare zi. Ne propunem să ne ridicăm la așteptările dumneavoastră și ale clienților dumneavoastră printr-o creștere considerabilă a valorii produselor noastre, dar și a sistemelor și platformelor de viitor.

**Pasiunea** se poate recunoaște în produsele noastre. Zi de zi, colegii noștri motivați își investesc inspirația și competențele în perfecționarea portofoliului BACHMANN.

**Încrederea** este baza contactelor menținute timp de decenii, dar și a contactului cu clienții noi și în același timp un atribut al calității colaborării noastre.

**Autenticitatea** și **Respectul** completează obiectivul nostru de ansamblu, de a conferi un sentiment de sinceră apreciere și de a aduce un plus în „Calitatea Vieții”.

Ne bucurăm că avem ocazia să vă prezentăm noutățile BACHMANN și produsele noastre clasice într-un mod nou și vă dorim prosperitate pe toate planurile.

**Peter Bachmann | Director general**

Despre  
BACHMANN

**BACH  
MANN**

 **ACASĂ**

**WE  
power  
YOUR LIFE.**

**70** de ani de  
experiență

În dezvoltarea, fabricarea și comercializarea de soluții de calitate superioară pentru Power Distribution

SEDIU CENTRAL ÎN  
 STUTTGART

 INFRASTRUCTURĂ IT

peste **2 000**  
produse standard

  
**1947**  
anul fondării

APROXIMATIV **30**  
**PARTENERI COMERCIALI  
LA NIVEL GLOBAL**

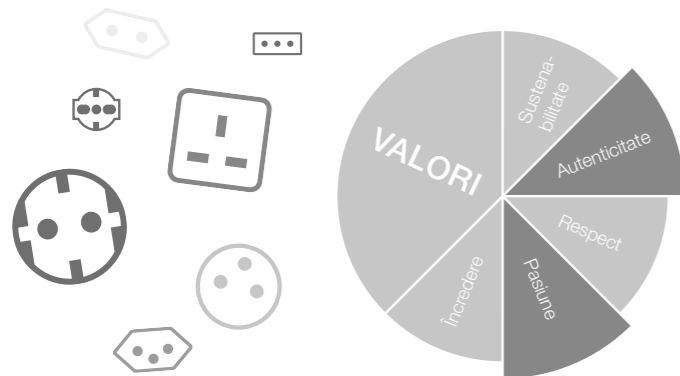

APROXIMATIV  
**800**  
DE ANGAJAȚI LA  
NIVEL GLOBAL

  
BIROUL A

 **HOTEL**



#### Cercetare și dezvoltare

- Locații proprii în Germania și China
- Laboratoare proprii pentru efectuarea de teste de funcționare și de siguranță
- Certificare în conformitate cu cele mai riguroase standarde (de ex. DIN EN ISO 9001)
- Rețea puternică de dezvoltare cu parteneri externi

#### Distribuție

- Filiale: BACHMANN Romania S.R.L. (Mediaș, România)  
BACHMANN Hong Kong Ltd. (Hong Kong, China)  
BACHMANN S.A.R.L. (Tremblay, Franța)  
BACHMANN Electrical Engineering Ltd. (Milton Keynes, UK)  
BACHMANN S.A. (Barcelona, Spania)
- Reprezentanțe internaționale: Albania, Austria, Belgia, Bosnia-Herțegovina, Bulgaria, Danemarca, Estonia, Finlanda, Grecia, Irlanda, Italia, Croația, Letonia, Lituania, Luxemburg, Macedonia, Muntenegru, Olanda, Norvegia, Polonia, Portugalia, Rusia, Suedia, Elveția, Serbia, Slovacia, Slovenia, Cehia, Marea Britanie, Ucraina, Ungaria
- Parteneriate strânse în zona de comerț de electronice cu ridicata
- Key Account Manager
- Soluții OEM cu personalizare specifică pentru clienți
- Soluții individuale pentru proiecte

Datele de contact pentru toate **persoanele de contact** se regăsesc la pagina 46.

#### Producție

- Unități de producție în Germania, România și China
- Testare de 100 % a funcționalității în cadrul producției



Unitatea noastră de producție din Germania, din Gumpelstadt, Thüringen.

# Tehnologii și componente funcționale

Produsele BACHMANN se disting prin funcționalitate și înalte standarde tehnice. Punem mare accent pe dezvoltarea unor produse cât mai personalizate. Astfel, produsele noastre pot fi configurate mult peste funcționalitățile standard prin intermediul tehnologiilor și componentele funcționale ilustrate în aceste

pagini. Obiectivul nostru este să răspundem cât mai bine cerințelor dumneavoastră individuale.

Vă lipsește o funcționalitate sau aveți întrebări? Contactați-ne pentru o soluție personalizată!

## Protecție la supratensiune

Dacă aparatele electrice și electronice se defectează în ziua de azi, avem de-a face cu un scenariu „worst case”. Protejarea aparatelor electrice și electronice de creșterile de tensiune este așadar un aspect esențial. Aici intervin blocurile de prize BACHMANN cu protecție la supratensiune integrată.



## Filtre de rețea și frecvență

Filtrele de rețea și frecvență asigură ecranarea și egalizarea tensiunii de intrare, ele permițând doar trecerea tensiunii „curate”. Stabilizarea tensiunii și filtrarea frecvențelor semnalelor perturbatoare, asigură o funcționare corectă și fără defecțiuni a aparatului final racordat.



## Disjunctoare de curent rezidual/disjunctoare

Alegeți siguranța cu blocul de prize BACHMANN, în care disjunctorul de curent rezidual/disjunctorul este deja integrat. Puteți alege unul din cele două tipuri de disjunctoare, dar este posibilă și combinarea celor două.



## Coliere de protecție împotriva furtului

Colierul de protecție împotriva furtului este încorporat în produs și permite fixarea unei încuieri Kensington, oferind o protecție antifurt pentru hardware-ul dumneavoastră mobil, precum laptopuri, desktopuri PC, proiectoare, monitoare LCD, tablete etc.

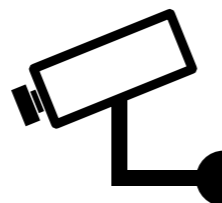

## iotspot

Cu iotspot, integrat în panourile de racord BACHMANN Design, ca de ex. DESK 2, stațiile de lucru pot fi ușor de căutat și de rezervat. Iar managementul clădirii primește date și analize detaliate despre utilizarea stațiilor de lucru și, totodată, informații valoroase despre optimizarea costurilor.



## Încărcător USB (încorporat sau modul Custom)

Încărcătoarele USB de la BACHMANN pun la dispoziția consumatorului toate profilurile standardizate de tensiune. Încărcare rapidă și inteligentă este posibilă datorită Power Delivery și Qualcomm. Încărcătoarele dispun de limitare de curent și de protecție la supraîncălzire, iar construcția robustă permite integrarea acestora în toate produsele obișnuite BACHMANN.

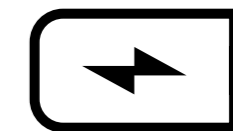

## Hub USB 3.0

Hub-ul USB 3.0 este o componentă USB activă. El dispune de un adaptor de rețea cu fișă, care alimentează cu tensiune aparatele conectate prin USB.



## Switch de rețea

Mic, compact, poate fi integrat în unitățile de prize BACHMANN: switch-ul de rețea de mare viteză vine cu PoE (Power over Ethernet) pentru anumite aparate.



# Informații despre structura paginilor

## CALE DE ORIENTARE

Noua structură a catalogului este pe trei nivele: familia de produse, categoria de produse și variantele de produs.

## QUICK FINDER

Cele șapte familii de produse sunt afișate și pe ambele margini laterale. Astfel, veți găsi mai ușor diferitele familii de produse în timp ce răsfoiți catalogul.

## DETALII PRODUS

Textul conține toate informațiile esențiale, precum numele și caracteristicile produsului, domenii de aplicare, avantaje și premii pentru design, dacă este cazul.

## PROPRIETĂȚI PRODUS

Toate proprietățile tehnice ale fiecărui produs sunt concentrate în partea din stânga jos și marcate cu simbolul unei roți dințate.

Tehnologia rețelelor și media | Module Custom



## USB-A și C Modul Custom

Noul modul Custom de 22 de wați cu economie de spațiu, combină un port USB-A și unul USB-C într-un mod unic. Este adecvat pentru încărcarea telefoanelor și tabletelor uzuale, precum și a altor consumatori electronici cu USB-A sau cu cea mai nouă tehnologie USB-C, fără a fi necesară adaptarea de rețea. Încărcarea rapidă nu mai prezintă o problemă, grație funcțiilor integrate USB Power Delivery (PD) și Qualcomm® Quick Charge™.

Utilizare simplă și flexibilă: noua componentă este ideală pentru echiparea ulterioară și îmbunătățirea instalațiilor existente.

### AVANTAJE

- **USB-A și USB-C la un loc**
- **Cea mai nouă tehnologie de încărcare USB-C**
- **Ideal pentru echipări ulterioare și îmbunătățiri**
- **Încărcare rapidă grație PD & QC**
- **Limitare de curent și protecție la supraîncălzire integrate**

**Materiale:** material plastic

**Variante de culoare:** [culoare]

24

www.bachmann.com

Regleți pictogramele și semnificația lor la pagina 51.

Tehnologia rețelelor și media | Module Custom

### Încărcător USB modul Custom

#	
917.227	<b>USB-A și C 22W modul Custom</b> Partea frontală: 1x mușă USB-A 1x mușă USB-C   Partea posterioară: fișă GST183 cu cablu de oca 0,2 m   negru

### Accesorii

#	
375.075	<b>GST 18 / fișă cu contact de protecție</b> Cablu: H05VV-F 3G 1,50mm <sup>2</sup>   partea 1: Fișă unghiulară contact de protecție   partea 2: mușă Wieland GST183   2,0m   negru
375.017	<b>GST 18 / fișă Elveția</b> Cablu: H05VV-F 3G 1,00mm <sup>2</sup>   partea 1: fișă CH / Elveția   partea 2: mușă Wieland GST183   3,0m   negru
375.068	<b>GST 18 / fișă UK 13A</b> Cablu: H05VV-F 3G 1,50mm <sup>2</sup>   partea 1: fișă UK 13A   partea 2: mușă Wieland GST183   2,0m   negru
375.107	<b>Distribuitor, GST18i</b> Pentru transmiterea curentului   intrare: element cu fișă cu 3 poli   ieșire: element cu mușă cu 3 poli   1x intrare, 2x ieșire (1)   negru
375.102	2x intrare, 2x ieșire (2)   negru
918.190	<b>Cablu USB-C 3.1 Gen2 tip C</b> 0,5m   negru



**Integrare flexibilă**  
Utilizare simplă în toate panourile de racord BACHMANN pentru suprafețe de lucru cu sistem de prindere modul Custom.

Panouri de racord pentru suprafețe de lucru adecvate regăsiți în catalogul general 2019.

### PICTOGRAME ȘI SEMNIFICAȚIA LOR

Aici regăsiți trimerile la paginile cu explicarea detaliată a pictogramelor folosite (simboluri).

### TABEL PRODUS

Aici regăsiți informațiile specifice despre produs, precum număr articol, variantă, culoare, prize, etc. pentru toate variantele produsului respectiv.

### INFORMAȚII SUPLIMENTARE DESPRE PRODUS

Sub sau deasupra tabelului, se regăsesc și alte informații despre produs, precum schițe de montaj.

### PRODUSE SUPLIMENTARE COMPATIBILE

Toate informațiile și trimerile la paginile cu produsele suplimentare compatibile sunt trecute în partea din dreapta jos a paginii.

Regleți pictogramele și semnificația lor la pagina 51.

www.bachmann.com

25

# Noutăți produse

<b>PRIMO 2</b>	12
<b>USB-A ȘI C ȘI USB-C</b>	14
DESK	16
DESK 2	17
DESK RAIL	20
DESK 2 ALU BLACK	21
POWER FRAME	22
CONI	23
<b>Modul Custom USB-A și C</b>	24
<b>Modul USB 3.1 tip C Keystone</b>	26
<b>INTUBLU</b>	28
<b>iotspot</b>	30
<b>Independent Systems</b>	32
Monitorul Independent	32
Independent Workplace	36
<b>Braț pentru monitor ZG1</b>	38
<b>PEGGY</b>	42
<b>Accesorii</b>	44



# PRIMO 2

PRIMO 2 se distinge prin materialul de calitate superioară, designul modern și caracteristicile practice. Capacele variabile fără șuruburi asigură un aspect elegant, iar înfășurarea cablului este un plus la capitoul organizare. Agățătoarea modernă opțională asigură un grad ridicat de flexibilitate, fie că este vorba de amplasare orizontală, înșurubat sau suspendat. PRIMO 2 este atractiv și asigură distribuția energiei electrice de care aveți nevoie într-un birou modern sau pentru acasă.

Function meets Design: PRIMO 2 convinge datorită noilor variante tehnice, dezvoltate specific pentru aplicații și orientare spre utilizator. Ca exemple, se pot integra individual protecția la supratensiune, încărcător USB A și C sau un disjuncter clasic de curent rezidual.

## AVANTAJE

- Capace fără șuruburi
- Montare ascunsă
- Înfășurare cablu pentru un plus de organizare
- Agățătoare opțională
- Design discret, atractiv

## PREMII

**DESIGN PLUS**  
powered by **light+building**  
2020

**Material:** material plastic și aluminiu

**Culoare priză:** negru

**Variante de culoare:** 

## PRIMO 2

#							
---	---	---	---	---	---	---	---

**Priză cu contact de protecție** | cablu de alimentare: 2,0 m H05VV-F 3G 1,50 mm<sup>2</sup> cu fișă unghiulară contact de protecție

350.000	6	35°					
350.001	6	35°	•				
350.002	6	35°	•	•			
350.003	6	35°		•			
350.004	6	35°	•	•	•		
350.005	6	35°				•	
350.006	3	35°	•				
350.007	3	35°					
350.008	3	35°					A/C 22W

#							
---	---	---	---	---	---	---	---

**UK** | cablu de alimentare: 2,0 m H05VV-F 3G 1,50 mm<sup>2</sup> cu fișă UK

350.030	6	45°	•				
350.031	6	45°					
350.032	3	45°					
350.033	3	45°	•				

#							
---	---	---	---	---	---	---	---

**UTE** | cablu de alimentare: 2,0 m H05VV-F 3G 1,50 mm<sup>2</sup> cu fișă unghiulară contact de protecție

350.050	6	35°	•				
350.051	6	35°					
350.052	3	35°					
350.053	3	35°	•				

#							
---	---	---	---	---	---	---	---

**Priză elvețiană** | cablu de alimentare: 2,0 m H05VV-F 3G 1,50 mm<sup>2</sup> cu fișă elvețiană

350.070	6	90°	•				
350.071	6	90°					
350.072	3	90°					
350.073	3	90°	•				

#							
---	---	---	---	---	---	---	---

**P40** | cablu de alimentare: 2,0 m H05VV-F 3G 1,50 mm<sup>2</sup> cu fișă unghiulară contact de protecție

350.080	6	35°	•				
350.081	6	35°					
350.082	3	35°					
350.083	3	35°	•				

#	
---	---

### Accesorii

350.100	Capace cu înfășurare cablu   negru
---------	------------------------------------

 Mai multe configurații sunt posibile la cerere.



350.006



350.007



350.000



350.001



350.003



350.002



# USB-A și C și USB-C

Noua modalitate de a încărca: noul modul de încărcare USB-A și C, respectiv USB-C de la BACHMANN oferă soluția potrivită pentru fiecare utilizare. Cu tehnologiile inovatoare de încărcare, toți consumatorii electronici pot fi încărcati rapid și în siguranță fără adaptoare de rețea externe. Încărcarea rapidă este doar unul dintre avantajele, grație funcțiilor USB Power Delivery (PD) și Qualcomm® Quick Charge™ (QC).

Modulul combinat USB-A și C 22 W este soluția ideală pentru aparate mici și medii, precum telefoanele inteligente și tabletele uzuale. Cu modulul USB-C 30W se pot încărca consumatorii medii și dispozitivele notebook mici. Lățimea de bandă variată a aparatelor electronice uzuale și a dispozitivelor notebook puternice, este acoperită cu ajutorul modulului USB-C 60W.

## AVANTAJE

- Cea mai nouă tehnologie de încărcare **USB-C**
- Încărcare rapidă grație **PD și QC**
- Limitare de curent integrată
- Protecție la supraîncălzire
- Disponibile pentru numeroase produse



**Material:** aluminiu | material plastic

**Culoare priză:** negru

**Variante de culoare:**



### USB-C 60W

Pentru toate aparatele uzuale, precum telefoane inteligente, tablete și laptopuri



### USB-C 30W

Pentru toate aparatele uzuale, precum telefoane inteligente, tablete și laptopuri mici



### USB-A și C 22W

Pentru toate aparatele uzuale, precum telefoane inteligente și tablete



### Pentru conexiunea perfectă: cablu USB 3.1 Gen2 tip C

· negru

#	
918.190	Cablu de 0,5 m



Sunt disponibile și alte configurații pentru KAPSA, CONNECT LINE, BLOC DE PRIZE PROFESIONAL, PRIMO și UNIVERSAL.



# DESK



## DESK

#							
<b>Fără cablu de alimentare aparat</b>   intrare curent: GST18   ieșire curent: GST18   argintiu/aluminiu							
902.0811	2				35°	A/C 22W	
902.0812	2				35°	C 30W	
902.0813	2				35°	C 60W	
902.0814	2				35°	A/C 22W	1
902.0815	2				35°	C 30W	1
902.0816	2				35°	C 60W	1
902.0851		2			45°	A/C 22W	
902.0852		2			45°	C30W	
902.0853		2			45°	C 60W	
902.0854		2			45°	A/C 22W	1
902.0855		2			45°	C 30W	1
902.0856		2			45°	C 60W	1
902.0871			2		35°	A/C 22W	
902.0872			2		35°	C 30W	
902.0873			2		35°	C 60W	
902.0874			2		35°	A/C 22W	
902.0875			2		35°	C 30W	1
902.0876			2		35°	C 60W	1
902.0821				2	0°	A/C 22W	
902.0822				2	90°	C 30W	
902.0823				2	90°	C 60W	
902.0824				2	90°	A/C 22W	1
902.0825				2	90°	C 30W	1
902.0826				2	90°	C 60W	1



902.0813



902.0815



902.0851



902.0872



902.0875

# DESK 2



## DESK 2

#							
<b>Fără cablu de alimentare aparat</b>   intrare curent: 0,2m cu GST18   incl. bridă de reținere   negru							
902.962	2				35°	A/C 22W	
902.963	2				35°	C 30W	
902.964	2				35°	C 60W	
902.965	2				35°	A/C 22W	1
902.966	2				35°	C 30W	1
902.967	2				35°	C 60W	1
902.974		2			45°	A/C 22W	
902.975		2			45°	C 30W	
902.976		2			45°	C 60W	
902.977		2			45°	A/C 22W	
902.978		2			45°	C 30W	1
902.979		2			45°	C 60W	1
902.980			2		35°	A/C 22W	
902.981			2		35°	C 30W	
902.982			2		35°	C 60W	
902.983			2		35°	A/C 22W	1
902.984			2		35°	C 30W	1
902.985			2		35°	C 60W	1
902.968				2	90°	A/C 22W	
902.969				2	90°	C 30W	
902.970				2	90°	C 60W	
902.971				2	90°	A/C 22W	1
902.972				2	90°	C 30W	1
902.973				2	90°	C 60W	1
902.986				2	35°	A/C 22W	
902.987				2	35°	C 30W	
902.988				2	35°	C 60W	
902.989				2	35°	A/C 22W	1
902.990				2	35°	C 30W	1
902.991				2	35°	C 60W	1



902.966



902.967



902.978



902.980



902.987



902.989

Regăsiți **cabluri de alimentare adecvate pentru aparate și module Custom** în Catalogul general 2019.Regăsiți **cabluri de alimentare adecvate pentru aparate și module Custom** în Catalogul general 2019.



**DESK 2**

#	Icon 1	Icon 2	Icon 3	Icon 4	Icon 5	Icon 6	Icon 7	Icon 8
---	--------	--------	--------	--------	--------	--------	--------	--------

Fără cablu de alimentare aparat | intrare curent: 0,2m cu GST18 | incl. bridă de reținere | alb

902.932	2							35°	A/C 22W	
902.933	2							35°	C 30W	
902.934	2							35°	C 60W	
902.935	2							35°	A/C 22W	1
902.936	2							35°	C 30W	1
902.937	2							35°	C 60W	1
902.944		2						90°	A/C 22W	
902.945		2						90°	C 30W	
902.946		2						45°	C 60W	
902.947		2						45°	A/C 22W	1
902.948		2						45°	C 30W	1
902.949		2						45°	C 60W	1
902.950			2					35°	A/C 22W	
902.951			2					35°	C 30W	
902.952			2					35°	C 60W	
902.953			2					35°	A/C 22W	1
902.954			2					35°	C 30W	1
902.955			2					35°	C 60W	1
902.938				2				90°	A/C 22W	
902.939				2				90°	C 30W	
902.940				2				90°	C 60W	
902.941				2				90°	A/C 22W	1
902.942				2				90°	C 30W	1
902.943				2				90°	C 60W	1
902.956					2			35°	A/C 22W	
902.957					2			35°	C 30W	
902.958					2			35°	C 60W	
902.959					2			35°	A/C 22W	1
902.960					2			35°	C 30W	1
902.961					2			35°	C 60W	1



902.934



902.935



902.945



902.953



**DESK 2**

#	Icon 1	Icon 2	Icon 3	Icon 4	Icon 5	Icon 6	Icon 7	Icon 8
---	--------	--------	--------	--------	--------	--------	--------	--------

Fără cablu de alimentare aparat | intrare curent: 0,2m cu GST18 | incl. bridă de reținere | inox

902.901	2							35°	A/C 22W	
902.902	2							35°	C 30W	
902.903	2							35°	C 60W	
902.904	2							35°	A/C 22W	1
902.905	2							35°	C 30W	1
902.906	2							35°	C 60W	1
902.913		2						90°	A/C 22W	
902.914		2						90°	C 30W	
902.915		2						45°	C 60W	
902.917		2						45°	A/C 22W	1
902.918		2						45°	C 30W	1
902.919		2						45°	C 60W	1
902.920			2					35°	A/C 22W	
902.921			2					35°	C 30W	
902.922			2					35°	C 60W	
902.923			2					35°	A/C 22W	1
902.924			2					35°	C 30W	1
902.925			2					35°	C 60W	1
902.907				2				90°	A/C 22W	
902.908				2				90°	C 30W	
902.909				2				90°	C 60W	
902.910				2				90°	A/C 22W	1
902.911				2				90°	C 30W	1
902.912				2				90°	C 60W	1
902.926					2			35°	A/C 22W	
902.927					2			35°	C 30W	
902.928					2			35°	C 60W	
902.929					2			35°	A/C 22W	1
902.930					2			35°	C 30W	1
902.931					2			35°	C 60W	1



902.901



902.902



902.907



902.911

Regăsiți **cabluri de alimentare adecvate pentru aparate și module Custom** în Catalogul general 2019.

Regăsiți **cabluri de alimentare adecvate pentru aparate și module Custom** în Catalogul general 2019.

# DESK RAIL



## DESK RAIL

- Culoare profil: gri
- Culoare capac: negru
- Compatibil cu următoarele sisteme cu bară: BENE, NOVUS, K&N, Steelcase, VS etc.

#	Icon 1	Icon 2	Icon 3	Icon 4	Icon 5	Icon 6	Icon 7	Icon 8
---	--------	--------	--------	--------	--------	--------	--------	--------

Fără cablu de alimentare aparat | intrare curent: 2,0m cu GST18 | argintiu/aluminiu

941.301	2						35°	A/C 22W	
941.302	2						35°	C 30W	
941.303	2						35°	C 60W	
941.304	2						35°	A/C 22W	1
941.305	2						35°	C 30W	1
941.306	2						35°	C 60W	1
941.313		2					45°	A/C 22W	
941.314		2					45°	C 30W	
941.315		2					45°	C 60W	
941.316		2					45°	A/C 22W	1
941.317		2					45°	C 30W	1
941.318		2					45°	C 60W	1
941.319			2				35°	A/C 22W	
941.320			2				35°	C 30W	
941.321			2				35°	C 60W	
941.322			2				35°	A/C 22W	1
941.323			2				35°	C 30W	1
941.324			2				35°	C 60W	1
941.307				2			90°	A/C 22W	
941.308				2			90°	C 30W	
941.309				2			90°	C 60W	
941.310				2			90°	A/C 22W	1
941.311				2			90°	C 30W	1
941.312				2			90°	C 60W	1
941.325					2		35°	A/C 22W	
941.326					2		35°	C 30W	
941.327					2		35°	C 60W	
941.328					2		35°	A/C 22W	1
941.329					2		35°	C 30W	1
941.330					2		35°	C 60W	1



941.301

941.306

941.308

941.313

941.322

941.329

# DESK 2 ALU BLACK



## DESK 2 ALU BLACK

- Culoare profil: gri
- Culoare capac: negru

#	Icon 1	Icon 2	Icon 3	Icon 4	Icon 5	Icon 6	Icon 7	Icon 8
---	--------	--------	--------	--------	--------	--------	--------	--------

Fără cablu de alimentare aparat | intrare curent: 0,2m cu GST18 | incl. bridă de reținere | argintiu/aluminiu

937.301	2						35°	A/C 22W	
937.302	2						35°	C 30W	
937.303	2						35°	C 60W	
937.304	2						35°	A/C 22W	1
937.305	2						35°	C 30W	1
937.306	2						35°	C 60W	1
937.313		2					45°	A/C 22W	
937.314		2					45°	C 30W	
937.315		2					45°	C 60W	
937.316		2					45°	A/C 22W	1
937.317		2					45°	C 30W	1
937.318		2					45°	C 60W	1
937.319			2				35°	A/C 22W	
937.320			2				35°	C 30W	
937.321			2				35°	C 60W	
937.322			2				35°	A/C 22W	1
937.323			2				35°	C 30W	1
937.324			2				35°	C 60W	1
937.307				2			90°	A/C 22W	
937.308				2			90°	C 30W	
937.309				2			90°	C 60W	
937.310				2			90°	A/C 22W	1
937.311				2			90°	C 30W	1
937.312				2			90°	C 60W	1
937.325					2		35°	A/C 22W	
937.326					2		35°	C 30W	
937.327					2		35°	C 60W	
937.328					2		35°	A/C 22W	1
937.329					2		35°	C 30W	1
937.330					2		35°	C 60W	1



937.302

937.304

937.310

937.314

937.323

937.325

Regăsiți **cabluri de alimentare adecvate pentru aparate și module Custom** în Catalogul general 2019.

Regăsiți **cabluri de alimentare adecvate pentru aparate și module Custom** în Catalogul general 2019.

# POWER FRAME



## POWER FRAME

#								
<b>argintiu   aluminiu</b>								
916.502	3					35°	A/C 22W	
916.506	3					35°	C 30W	
916.501	2					35°	A/C 22W	
916.504	2					35°	A/C 22W	1
916.507	2					35°	C 30W	1
916.508	2					35°	C 60W	2
916.503	1					35°	A/C 22W	1
916.505	1					35°	C 30W	1
916.518		3				90°	A/C 22W	
916.522		3				90°	C 30W	
916.517		2				90°	A/C 22W	
916.520		2				90°	A/C 22W	1
916.523		2				90°	C 30W	1
916.524		2				90°	C 60W	2
916.519		1				90°	A/C 22W	1
916.521		1				90°	C 30W	1
916.526			3			35°	A/C 22W	
916.530			3			35°	C 30W	
916.525			2			35°	A/C 22W	
916.528			2			35°	A/C 22W	1
916.531			2			35°	C 30W	1
916.532			2			35°	C 60W	2
916.527			1			35°	A/C 22W	1
916.529			1			35°	C 30W	1
916.510				3		0°	A/C 22W	
916.514				3		0°	C 30W	
916.509				2		0°	A/C 22W	
916.512				2		0°	A/C 22W	1
916.515				2		0°	C 30W	1
916.516				2		0°	C 60W	2
916.511				1		0°	A/C 22W	1
916.513				1		0°	C 30W	1



916.501



916.508



916.516



916.524



916.532

## POWER FRAME

#								
<b>argintiu   aluminiu</b>								
916.534					3	35°	A/C 22W	
916.538					3	35°	C 30W	
916.533					2	35°	A/C 22W	
916.536					2	35°	A/C 22W	1
916.539					2	35°	C 30W	1
916.540					2	35°	C 60W	2
916.535					1	35°	A/C 22W	1
916.537					1	35°	C 30W	1



916.540

# CONI



## CONI

#								
<b>argintiu   aluminiu</b>								
912.169	2					35°	C 60W	2
912.167	1					35°	A/C 22W	1
912.168	1					35°	C 30W	1
912.1676			2			90°	C 60W	2
912.1674			1			90°	A/C 22W	1
912.1675			1			90°	C 30W	1
912.1679				2		35°	C 60W	2
912.1677				1		35°	A/C 22W	1
912.1678				1		35°	C 30W	1
912.1673					2	0°	C 60W	2
912.1671					1	0°	A/C 22W	1
912.1672					1	0°	C 30W	1
912.1683					2	35°	C 60W	2
912.1681					1	35°	A/C 22W	1
912.1682					1	35°	C 30W	1



912.167

Regăsiți **cabluri de alimentare adecvate pentru aparate și module Custom** în Catalogul general 2019.

Regăsiți **cabluri de alimentare adecvate pentru aparate și module Custom** în Catalogul general 2019.



# USB-A și C Modul Custom

Noul modul Custom de 22 de wați cu economie de spațiu, combină un port USB-A și unul USB-C într-un mod unic. Este adecvat pentru încărcarea telefoanelor și tabletelor uzuale, precum și a altor consumatori electronici cu USB-A sau cu cea mai nouă tehnologie USB-C, fără a fi necesare adaptoare de rețea. Încărcarea rapidă nu mai prezintă o problemă, grație funcțiilor integrate USB Power Delivery (PD) și Qualcomm® Quick Charge™.

Utilizare simplă și flexibilă: noua componentă este ideală pentru echiparea ulterioară și îmbunătățirea instalațiilor existente.

## AVANTAJE

- **USB-A și USB-C la un loc**
- **Cea mai nouă tehnologie de încărcare USB-C**
- **Ideal pentru echipări ulterioare și îmbunătățiri**
- **Încărcare rapidă grație PD & QC**
- **Limitare de curent și protecție la supraîncălzire integrate**



**Material:** material plastic

**Variante de culoare:**

## Încărcător USB modul Custom

#	
<b>USB-A și C 22W modul Custom</b>	
917.227	Partea frontală: 1x mufă USB-A 1x mufă USB-C   Partea posterioară: fișă GST18i3 cu cablu de cca 0,2m   negru



917.227

## Accesorii

#	
<b>GST 18 / fișă cu contact de protecție</b>	
Cablul: H05VV-F 3G 1,50mm <sup>2</sup>   partea 1: Fișă unghiulară contact de protecție   partea 2: mufă Wieland GST18i3	
375.075	2,0m   negru



375.075

<b>GST 18 / fișă Elveția</b>	
Cablul: H05VV-F 3G 1,00mm <sup>2</sup>   partea 1: fișă CH / Elveția   partea 2: mufă Wieland GST18i3	
375.017	3,0m   negru



375.017

<b>GST 18 / fișă UK 13A</b>	
Cablul: H05VV-F 3G 1,50mm <sup>2</sup>   partea 1: fișă UK 13A   partea 2: mufă Wieland GST18i3	
375.068	2,0m   negru



375.068

<b>Distribuitor, GST18i</b>	
Pentru transmiterea curentului   intrare: element cu fișă cu 3 poli   ieșire: element cu mufă cu 3 poli	
375.107	1x intrare, 2x ieșire (1)   negru
375.102	2x intrare, 2x ieșire (2)   negru



375.107



375.102

<b>Cablu USB-C 3.1 Gen2 tip C</b>	
918.190	0,5m   negru



918.190



șurubelniță Torx T6

Modul Custom USB  
A și C

panou de racord BACHMANN pentru  
suprafețe de lucru  
de ex. DESK 2

## Integrare flexibilă

Utilizare simplă în toate panourile de racord BACHMANN pentru suprafețe de lucru cu sistem de prindere modul Custom.

Panouri de racord pentru suprafețe de lucru adecvate regăsiți în catalogul general 2019.



# USB 3.1 tip C Modul Keystone

Treceți acum la noua generație de porturi USB! USB 3.1 tip C este considerat noul standard în lumea dispozitivelor. Și nu fără motiv: printre altele, noua tehnologie oferă o conexiune mai simplă datorită racordului mai mic, tip ștecă, care nu se rotește. În plus, susține funcția „Power Delivery”, prin care încărcarea aparatelor finale, precum tablete și laptopuri mici devine posibilă.

Prin modulul Keystone USB 3.1 tip C, BACHMANN oferă interfața potrivită. Această componentă flexibilă poate fi introdusă rapid și ușor în toate panourile de racord pentru suprafețele de lucru BACHMANN cu sistem de prindere modular Keystone și poate fi utilizată direct. Este posibilă chiar și o schimbare ulterioară. Astfel, chiar și produsele BACHMANN deja instalate sunt pregătite pentru viitor.

## AVANTAJE

- **Racord tip ștecă care nu se rotește**
- **Contactele încărcate în întregime permit transferul de date și de electricitate**
- **Suportă funcția de încărcare Power Delivery până la 36 de wați**
- **Poate fi integrat oricând, datorită modulului Keystone**



**Dimensiuni:** cablu de cca 0,5m

**Material:** material plastic

**Variante de culoare:**

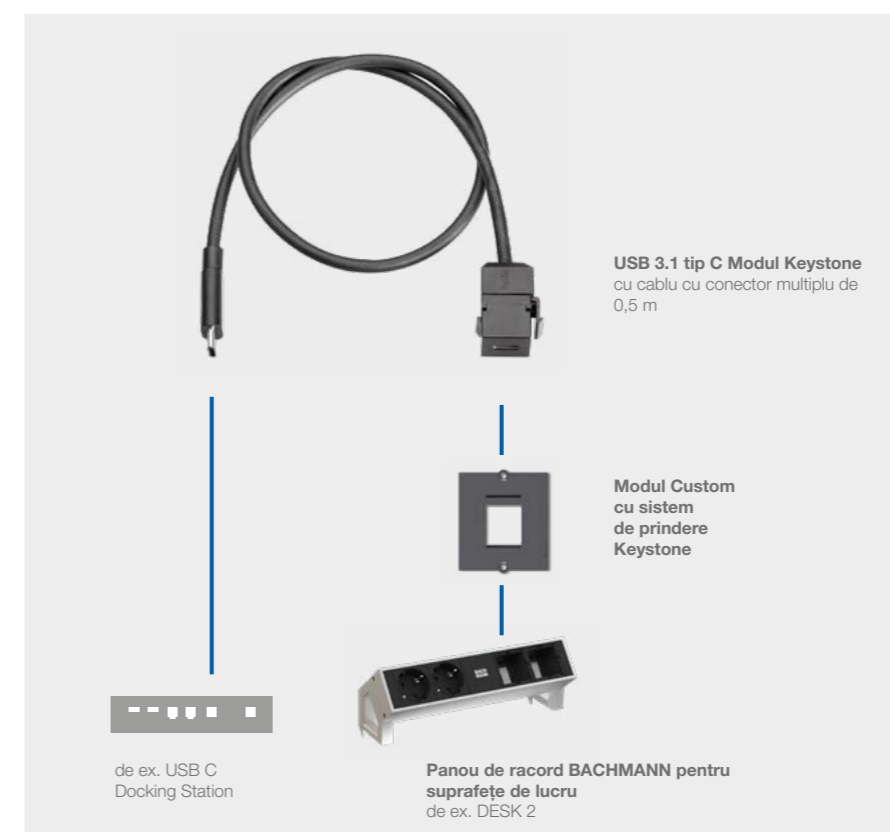
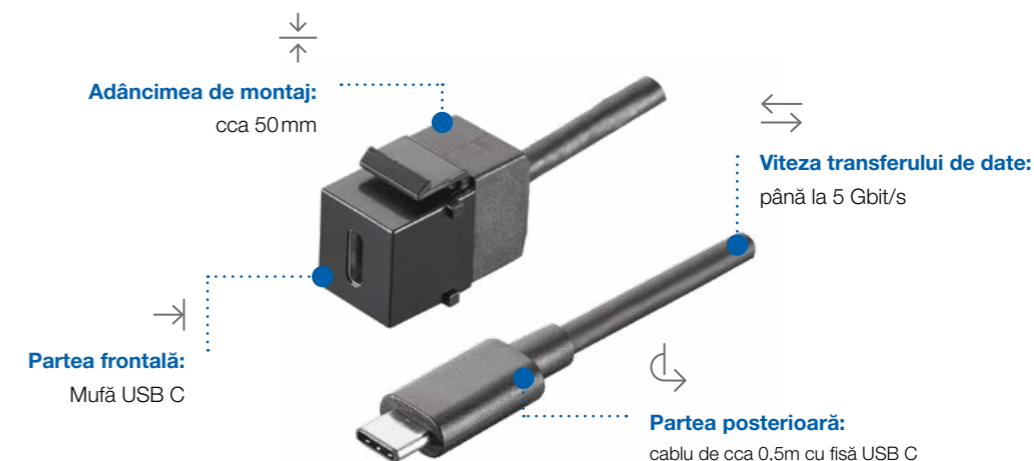

### Conectare simplă

Modulul Keystone poate fi instalat rapid și simplu în toate panourile de racord BACHMANN pentru suprafețe de lucru cu sistem modular de prindere Keystone și este gata imediat de utilizare.

## USB 3.1 tip C Modul Keystone

· negru

#	917.121	USB 3.1 tip C   parte frontală: mufă USB C   parte posterioară: cablu de cca 0,5m cu fișă USB C
---	---------	---



Pentru garantarea funcționalității, lungimea totală a conexiunii ar trebui să nu depășească un metru (Modul Keystone cu cablu cu conector multiplu de 0,5m și cablu de conectare de 0,5 m).



# INTUBLU

Vă place muzica bună și designul de calitate? Puneți preț pe un concept de spațiu bine gândit și nu doriți să îl întrerupeți prin difuzoare cu aspect nepotrivit? Cu INTUBLU difuzoarele, aspectul lor și problemele legate de spațiu aparțin de domeniul trecutului, pentru că de acum înainte mobila și suprafețele vă vor reda muzica preferată.

INTUBLU constă din două traductoare de sunet și un adaptor de rețea Bluetooth. Amplașați totul în locul dorit de dumneavoastră – ascuns în spatele ușilor dulapului, în sertare de bucătărie sau în spatele oglinzii din baie, conectați-vă telefonul mobil sau alte dispozitive mobile prin Bluetooth și vă puteți bucura deja de muzică cu sunet de cea mai bună calitate. Deoarece INTUBLU transmite vibrațiile prin suprafețe, dumneavoastră profitați deja din plin de mobilierul existent și nu mai trebuie să vă îngrijiți din cauza designului sau a cablurilor incomode ale difuzoarelor.

## AVANTAJE

- Tehnologie și design îmbinate la cel mai înalt nivel
- Cea mai bună calitate a sunetului
- Design cu economie de spațiu
- Fără cabluri sau difuzoare vizibile
- Montaj simplu



**Dimensiuni:** diametru traductor acustic cca 68 mm  
**Puncte de înșurubare:** trei puncte de înșurubare pe difuzor

**Material:** aluminiu

**Variante de culoare:** ■



Ascultați muzică la cea mai bună calitate a sunetului **fără să mai fiți deranjat de difuzoare și cabluri.**

## INTUBLU

· Poate fi montat pe lemn, aluminiu, sticlă, oglindă și material plastic

#	
944.000	<p><b>1 x adaptor de rețea Bluetooth:</b> Cablu de alimentare: 1,5 m H03VWH2-F 2x0,75 mm<sup>2</sup> cu conector Euro   110-230V~ 50/60Hz   2 puncte de înșurubare   ieșiri audio: 2x 10W (mono/stereo)</p> <p><b>2 x traductoare acustice:</b> Cablu de alimentare: câte un cablu de conectare PVC de 2,0m cu fișa de sistem aparatului   3 puncte de înșurubare   valoarea tensiunii: 30V   suprafață adezivă pe partea posterioară   montare posibilă prin înșurubare sau lipire</p>



944.000

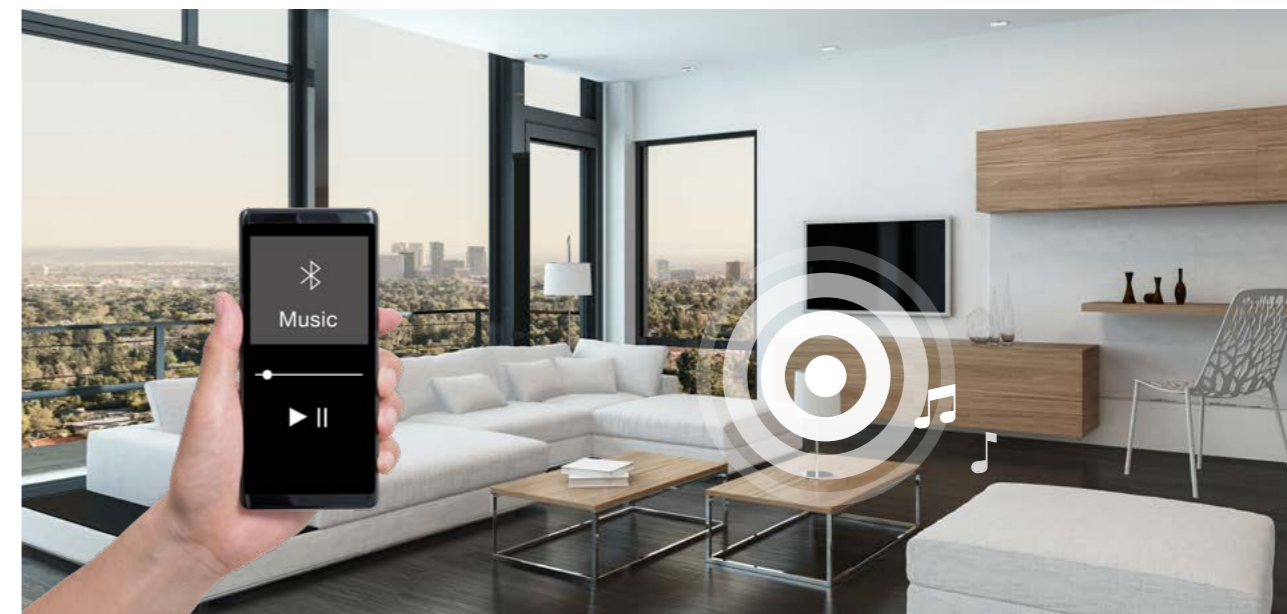

### Amplașați INTUBLU în locul dorit

Ascuns în spatele ușilor dulapului, în sertarele mobilierului de bucătărie sau în spatele oglinzii din baie.



# iotspot

Biroul de mâine: pentru angajații și managementul clădirii de astăzi.

Știți care este gradul de utilizare a stațiilor de lucru în clădire? Aveți poate deja un model de birou comun, însă stațiile de lucru sunt greu de găsit? - Scenariu de coșmar pentru colegi.

Iar pentru angajatori înseamnă spații pentru birouri scumpe și goale. Foarte împede: spații pentru birouri scumpe și goale.

Cu iotspot, integrat în panourile de racord BACHMANN Design, ca de ex. DESK 2, stațiile de lucru pot fi ușor de căutat și de rezervat. Iar managementul clădirii primește date și analize detaliate despre utilizarea stațiilor de lucru și, totodată, informații valoroase despre optimizarea costurilor.

## AVANTAJE

- **2 în 1: panou de racord și gestionarea stațiilor de lucru într-un singur produs**
- **Facility Dashboards informative**
- **Nu este necesară integrarea în rețeaua IT**
- **Configurare rapidă și ușoară**
- **Aplicație intuitivă**



**Dimensiuni:** (l x î x a): Vezi tabel x 85 x 100mm  
**Grosimea plăcii:** 10 – 40mm

**Material:** profil: aluminiu | priză: material plastic

Faceți din birou, noul loc preferat al angajaților dumneavoastră.



## Unitățile de prize DESK 2 cu modul iotspot negru integrat

- Dimensiuni (l x î x a): *vezi tabel* x 88 x 85 mm
- Material: profil: aluminiu | priză: material plastic
- Grosimea plăcii: 10 – 40 mm
- Culoare priză: negru

#								
<b>Fără cablu de alimentare aparat</b>   intrare curent: 0,2m cu GST18   incl. bridă de reținere								
902.800	2				35°	•		314 mm
902.801	2				35°	•	1	356 mm
902.830		2			45°	•		356 mm
902.831		2			45°	•	1	399 mm
902.810			2		35°	•		314 mm
902.811			2		35°	•	1	356 mm
902.820				2	90°	•		336 mm
902.821				2	90°	•	1	379 mm
902.840				2	35°	•		314 mm
902.841				2	35°	•	1	356 mm



Modulul iotspot poate fi integrat la cerere și în DESK, DESK RAIL, CONFERENCE, TOP FRAME, CONI, POWER FRAME.

Regăsiți mai multe informații în broșura noastră **Next Generation Office** sau pe [www.bachmann.com](http://www.bachmann.com).





# Monitorul Independent

Prezentare, videoconferință sau website: partajarea conținuturilor vizuale cu colegii, clienții și partenerii reprezintă un element central al vieții profesionale cotidiene.

Monitorul Independent de la BACHMANN oferă o nouă flexibilitate pentru munca în echipă: datorită acumulatorului cu autonomie de 6-8 ore, monitorul poate fi utilizat acolo unde este nevoie de el, neafectat de infrastructura fixă, cum ar fi prizele, racordurile la rețea sau aparatele conectate prin cabluri. Monitorul este ușor de folosit pentru a susține prezentări pe durata unei întregi zile de lucru, fără să aveți nevoie de cablu.

Nivelul de încărcare a acumulatorului este redat pe display-ul integrat, cu ajutorul căruia puteți vedea în permanență timpul de operare rămas al Monitorului Independent. Bateriile se încarcă complet peste noapte, astfel încât vor fi disponibile în timpul zilei, pentru o utilizare fiabilă și eficientă. Datorită afișajului de înaltă rezoluție și a difuzoarelor integrate, pot fi redată conținuturi audio și video de înaltă calitate.

## AVANTAJE

- **Plug & Play**
- **Amplasare liberă**
- **Baterie cu autonomie mare**
- **Poate fi echipat cu diverse componente tehnice**
- **Reglare electrică a înălțimii**



**Distanța între găuri VESA:** max. 400 x 400 mm  
**Dimensiune afișaj:** 58"  
**Greutate maximă afișaj:** 38 kg

**Variante de culoare:**



Regăsiți mai multe informații în broșura noastră **Next Generation Office** sau pe [www.bachmann.com](http://www.bachmann.com).

# Posibilități de configurare

Doriți să configurați Monitorul Independent în funcție de cerințele dvs. și să îl puteți folosi în diverse situații? BACHMANN vă oferă opțiuni numeroase pentru punerea în aplicare a ideilor dumneavoastră.

## Prezentare generală a posibilităților de configurare

Componente pentru aplicații	Basic Bundle 701.0011	Digital Signage Bundle 701.0013	Meeting Bundle 701.0015	Furniture Bundle 701.0017
<b>Baterie externă</b>				
Baterie externă 700.0010 LI1000	•	•	•	•
Dispozitiv de încărcare portabil 700.0110 TL150	•	•	•	•
<b>Cărucior media</b>				
Cărucior media 700.3002  negru similar RAL9005	•	•	•	
<b>Afișaj</b>				
Monitor 700.4000 SWEDX SDS58K8-01	•	•	•	•
<b>Echipament media</b>				
903.700 Barco Clickshare CS-100			•	
903.800 Bright Sign LS423		•		
<b>Accesorii</b>				
700.9000 Compartiment de depozitare   negru similar RAL9005			•	
Antenă WiFi 903.810 Bright Sign		•		
Cablu de conectare 149.0000 pentru monitor SWEDX SDS58K8-01   0,6m	•	•	•	
Cablu de conectare 149.0004 pentru monitor SWEDX SDS58K8-01   2,0m				•
Cablu de conectare 149.0001 pentru Barco Clickshare CS-100			•	•
Cablu 918.200 HDMI 2.0   1,0m		•	•	
Cablu 918.201 HDMI 2.0   3,0m				•
Docking Station 700.2010   negru similar RAL9005				•

### Baterie externă

700.0010



### Dispozitiv de încărcare

700.0110



### Docking Station

700.2010



### Compartiment de depozitare

700.9000



### Barco Clickshare

903.700



### BrightSign

903.800



Bateria externă, căruciorul media și afișajul alcătuiesc dotarea de bază pentru utilizarea flexibilă a Monitorului Independent.

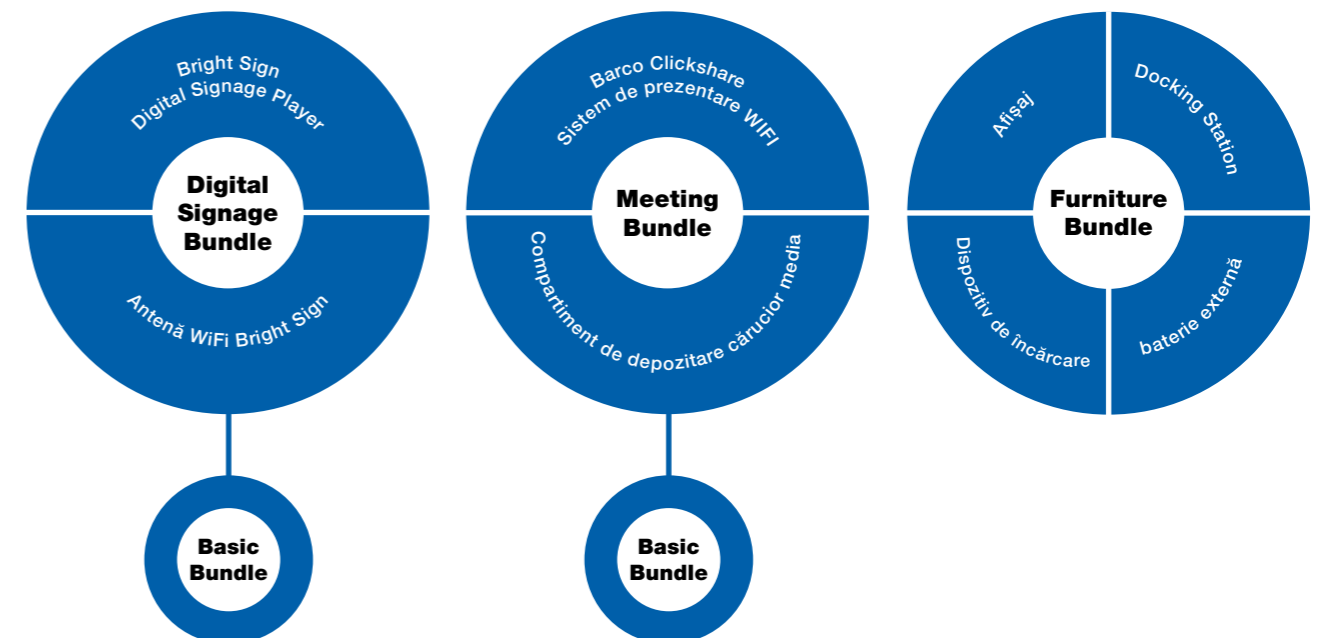
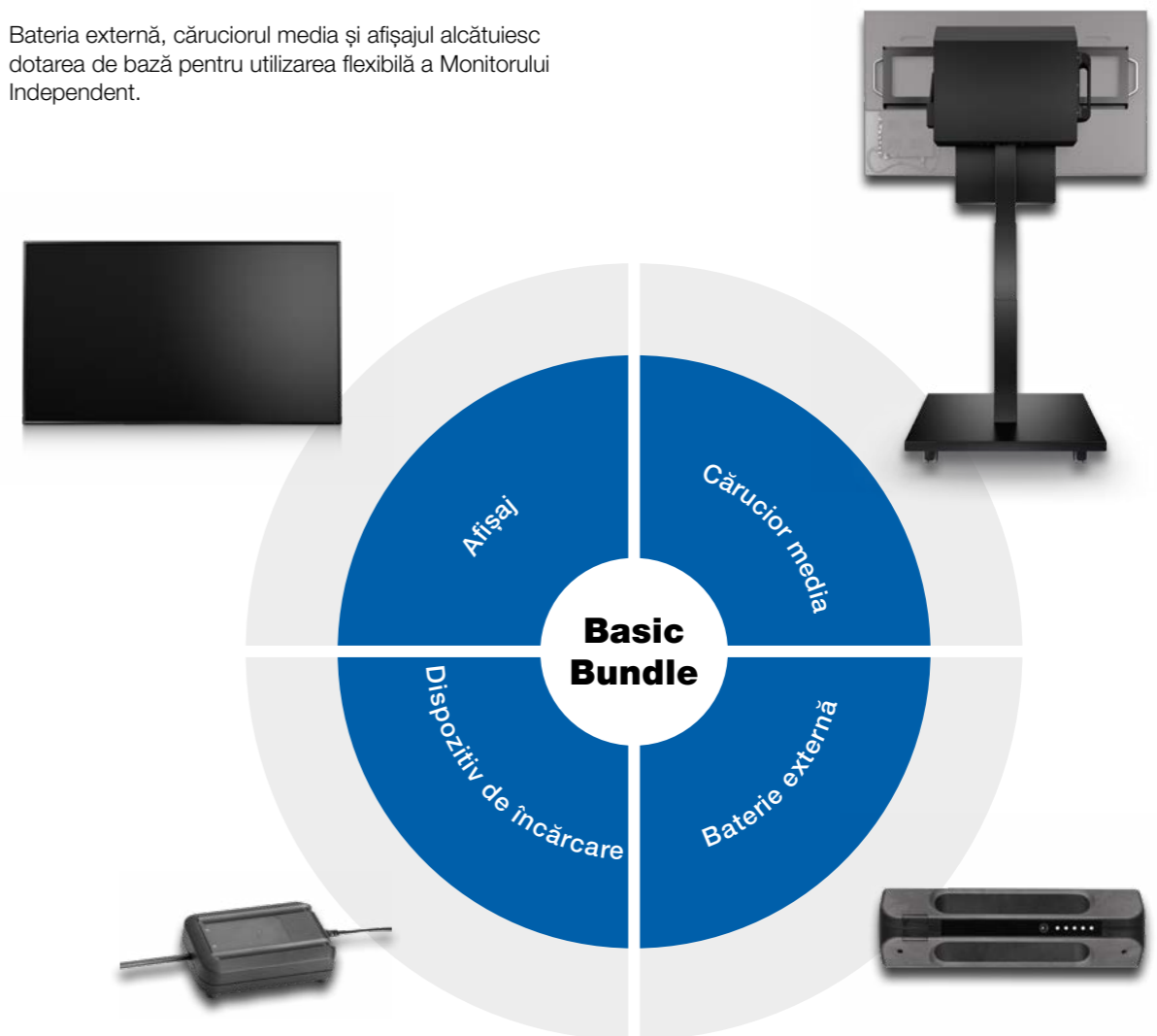

Regăsiți mai multe informații în broșura noastră **Next Generation Office** sau pe [www.bachmann.com](http://www.bachmann.com).



# Independent Workplace

Activitate de proiect, flexibilă, în echipă sau individuală: cu Independent Workplace de la BACHMANN, formele spațiului modern de lucru nu mai sunt doar o viziune a viitorului. Puteți integra de pe acum diverse scenarii în viața cotidiană. De la stația de lucru mobilă până la stația de lucru completă, sistemul modular pentru Independent Workplace permite un grad ridicat de flexibilitate.

Independent de rețeaua de curent electric și de infrastructura clasică a clădirii, stația de lucru fără cablu este flexibilă și mobilă, poate fi relocată în orice loc dorit. Independent Workplace se livrează sub formă de set de sistem care poate fi extins. Este format din componente selecționate, care asigură mobilitatea și spontaneitatea dorite. Datorită unui sistem inovator de baterie externă, autonomia este suficientă pentru o zi de muncă.

Un convertor multifuncțional folosit sub formă de unitate de distribuție a energiei electrice, este interfața dintre diversele aparate finale și alimentarea cu curent. Tensiunea neregulată a bateriei este transformată corespunzător și alimentează hardware-ul compatibil cu tensiunea de operare necesară.

## AVANTAJE

- Mobil datorită structurii fără cablu
- Un suport pentru metodele de lucru moderne
- Flexibil la restructurarea clădirii
- Maximizează flexibilitatea și spontaneitatea
- Schimbarea simplă a condițiilor de lucru



### Panouri de racord pentru suprafețe de lucru:

Panouri de racord adecvate pentru suprafețe de lucru la cerere

Montaj: componentele pot fi montate pe diferite materiale

Variante de culoare:

## Independent Workplace

#	
<b>Baterie externă</b>	
700.0010	Baterie externă LI1000   baterie externă portabilă, capacitate acumulator 967Wh, tensiune baterie 42-58 VDC   negru similar RAL9005
700.0110	Dispozitiv de încărcare portabil TL150   Încărcarea mobilă a bateriei externe LI1000   negru similar RAL9005
700.0111	Dispozitiv de încărcare fix TL150   Dispozitiv de încărcare pentru încărcarea staționară a bateriei externe LI1000   negru similar RAL9005
<b>Distribuția energiei electrice</b>	
700.2010	Docking Station   Prindere pentru baterie externă LI1000   Racord pentru convertor multifuncțional sau dispozitiv fix de încărcare TL150   negru similar RAL9005
700.1010	Convertor multifuncțional   1x WIELAND GST15i2 (12VDC / max. 1,5A), 1x WIELAND GST15i2 (24VDC / max.4,5A), 3x USB-A Charger, 3x USB-C Charger PD 2.0   negru similar RAL9005
<b>Afișaj</b>	
700.4010	Hannspree HP275CJB   Afișaj profesional cu LED de 27"   Formatul imaginii 16:9   Rezoluție 1920x1080 Full HD   USB tip C powered
<b>Accesorii</b>	
903.900	Monitor Startech Dual Adaptor USB-C Multiport   USB-C pe adaptor Dual 4K HDMI   100W PD 3.0   2x HDMI, 2x USB-A, 1x RJ-45   DP Alt Mode Switch
945.001	Braț pentru monitor ZG1   negru similar RAL9004
945.002	Braț pentru monitor ZG1   alb similar RAL9003
945.003	Braț pentru monitor ZG1   crom lucios
700.0112	Suport dispozitiv de încărcare fix TL150   Prindere pentru dispozitiv de încărcare fix TL150
<b>Cablu de conectare</b>	
918.190	Cablu de legătură USB 3.1 tip C   Cablu de conectare cu adaptor multiport   0,5 m   negru
918.202	Cablu de legătură USB 2.0 tip C   Cablu de conectare afișaj Hannspree   2,0 m   negru
918.200	Cablu HDMI 2.0   1,0 m   negru
918.201	Cablu HDMI 2.0   3,0 m   negru
149.0005	Cablu de conectare Linak CBD6S   2,0 m   negru
149.0006	Cablu de conectare LogicData SMARTNEO   2,0 m   negru



700.0010



700.0110



700.2010



700.1010



700.4010



945.003



945.001

Regăsiți mai multe informații în broșura noastră **Next Generation Office** sau pe [www.bachmann.com](http://www.bachmann.com).



# BRAȚ PENTRU MONITOR ZG1

Brațul pentru monitor ZG1 nu convinge numai datorită ergonomiei și posibilității comode de reglare. Este o veritabilă piesă de rezistență și în ceea ce privește designul. Cablurile sunt mascate simplu, cu capace ușor detașabile, în spiritul Clean Desk. Diafragmele magnetice rotunjesc designul atractiv, modern.

Stabilitatea sa impresionează prin funcționalitate: datorită tehnologiei cu arc, brațul susține fără probleme monitoare de dimensiuni mari de până la 34" și cu greutatea între 3-11 kg. Rotația de 360° cu funcția inteligentă 180°-Lock asigură o reglare individuală și sigură. Brațul pentru monitor ZG1 se montează confortabil cu setul de instrumente de montaj aflat la îndemână în spatele diafragmelor detașabile.

Pentru a evita lovirea cu bridele de reținere sub masă, acestea se fixează de sus pe marginea mesei.

## AVANTAJE

- Se montează prin partea de sus
- Capacitate portantă ridicată, până la 11 kg
- Clean Desk datorită cablurilor ordonate
- Posibilități flexibile de reglare

## PREMII



**Dimensiuni:** 600x510 mm

**Montaj:** montaj simplu prin partea de sus, datorită bridei de reținere.

**Material:** aluminiu

**Variante de culoare:**



Flexibilitate completă în **mobilitate**

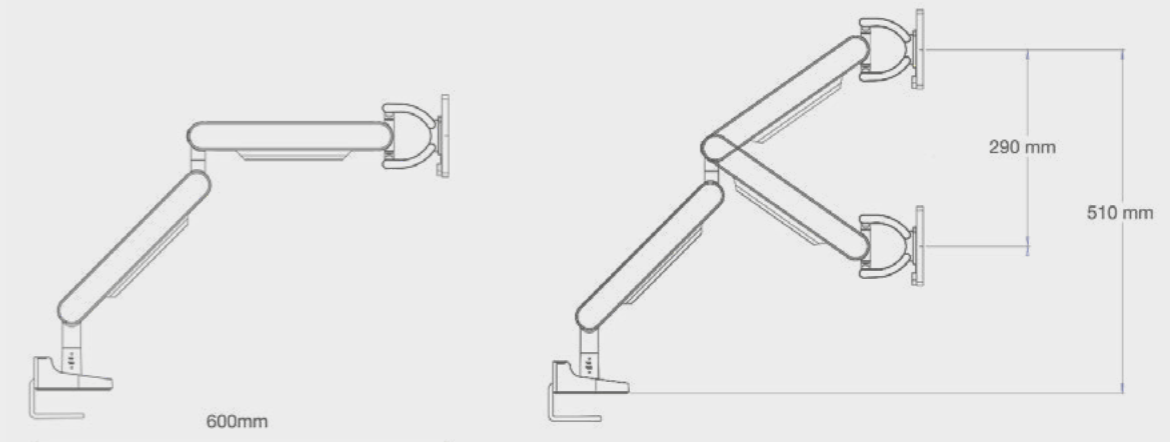

aspect de crom lucios



negru



alb

## Braț pentru monitor ZG1

#	
<b>Braț pentru monitor ZG1</b>   Dimensiuni (lx): 600x510   Dimensiune monitor de 17"-34"   Capacitate portantă până la 11 kg   Monitorul nu este inclus în furnitură	
945.001	Braț pentru monitor negru similar RAL9004
945.002	Braț pentru monitor alb similar RAL9003
945.003	Braț pentru monitor cu aspect de crom lucios



945.003



#### Calea inteligentă:

Aveți mereu la dispoziție unelte adecvate de montare, ascunse sub diafragmele magnetice.



#### Neașteptat de puternic:

Brațul pentru monitor ZG1 își dovedește forța și susține monitoare cu greutatea de până la 11 kg și dimensiunea de până la 34\"/>



#### Montaj simplu:

Nu e nevoie să îngenunchiați sub birou: soclul se fixează ușor cu bride de reținere, prin partea de sus.



180° Lock



#### Protecție la oscilații:

Cu funcția 180°-Lock protejați ecranul de ciocnirea cu peretele din spate.

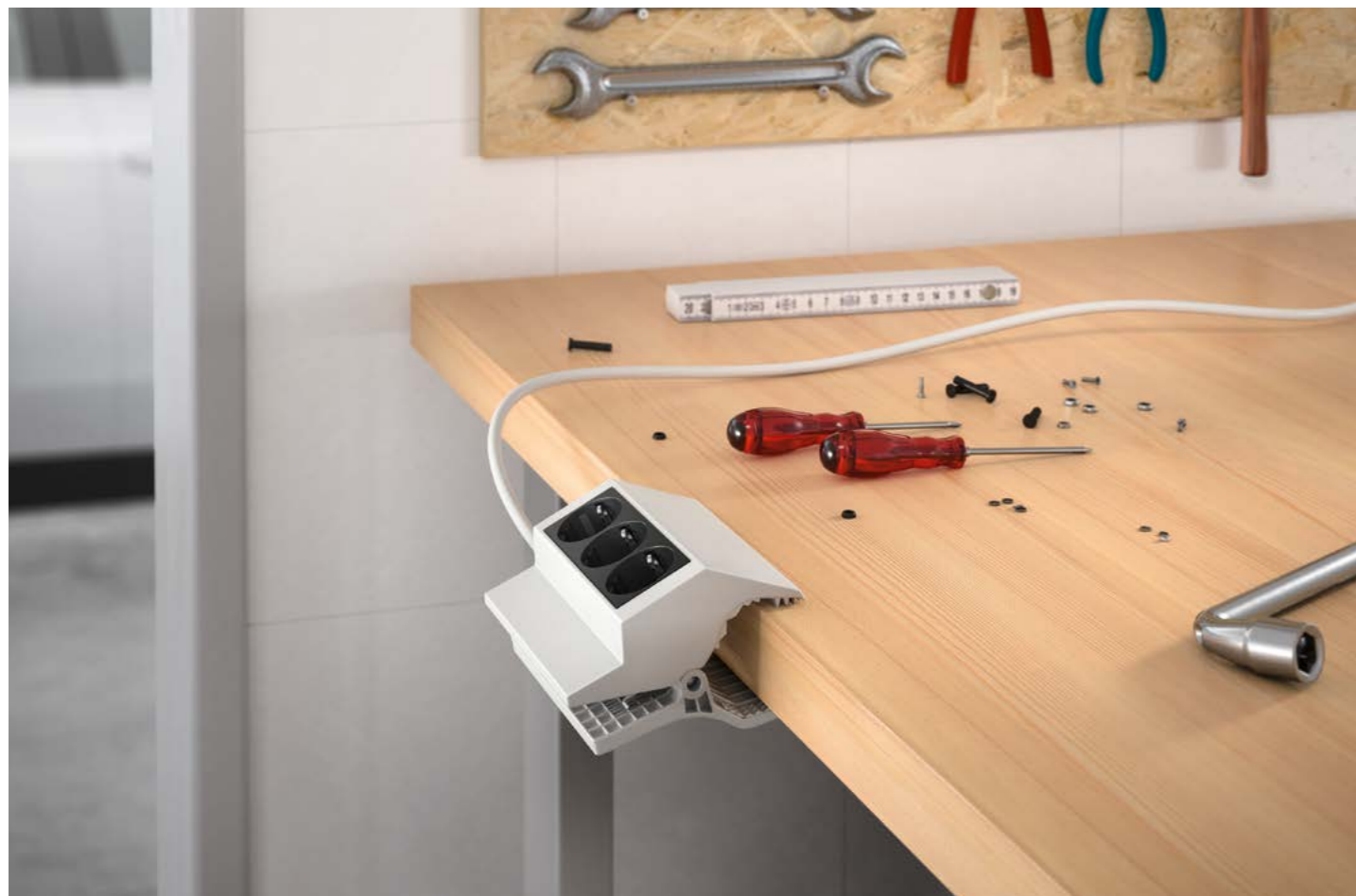

# PEGGY

Blocul de prize inteligent PEGGY de la BACHMANN, promite o nouă flexibilitate și libertate pentru bancurile de lucru, garaje și ateliere de lucru. Ori de câte ori aveți nevoie de acces la o sursă de curent și indiferent de poziția dispozitivelor de alimentare, puteți conta pe PEGGY.

Mulțumită dispozitivului ei de prindere, priza multiplă fiabilă poate fi aplicată fără niciun fel de scule la marginea mesei, pe blatul sau bancul de lucru, scară sau blatul de ușă, adică exact acolo unde tocmai aveți nevoie de ea. Schimbați bancul de lucru? Luați priza PEGGY cu dumneavoastră și fixați-o în noua dumneavoastră zonă de lucru.

Lungimea cablului de 3 metri vă garantează spațiu suficient pentru toate lucrările dumneavoastră. Protecția la contact sporită, construcția robustă precum și suportul stabil al dispozitivului de prindere, fac priza PEGGY un ajutor de lucru indispensabil și universal.

## AVANTAJE

- **Adecvată pentru gospodării, ateliere de lucru și garaje**
- **Posibilitățile de utilizare individuale sunt nelimitate**
- **Mai multă siguranță datorită protecției robuste la contact**
- **Carcasă robustă și suport stabil**
- **Cablu cu lungimea de 3 metri**

**Dimensiuni (l x î x a):** 165 x 133 x 80 mm  
**Material:** material plastic  
**Lățimea clemei:** până la 55 mm

**Variante de culoare:**   
**Grosimea plăcii:** 14–25 mm

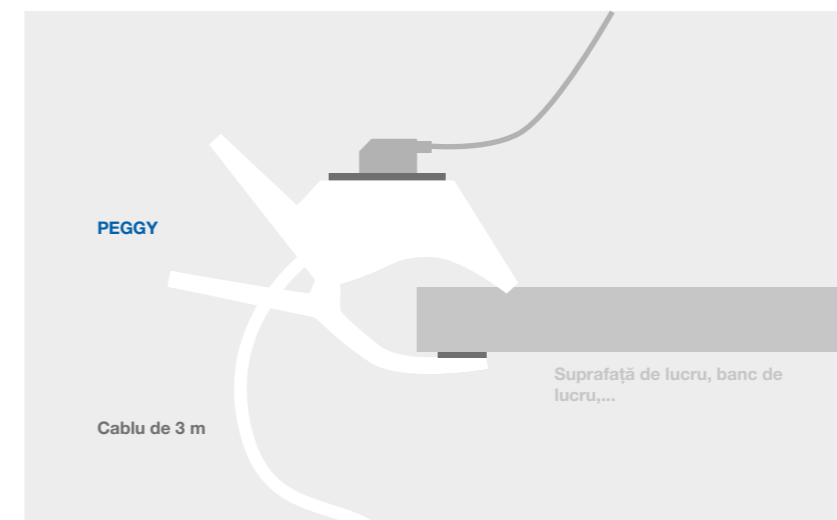
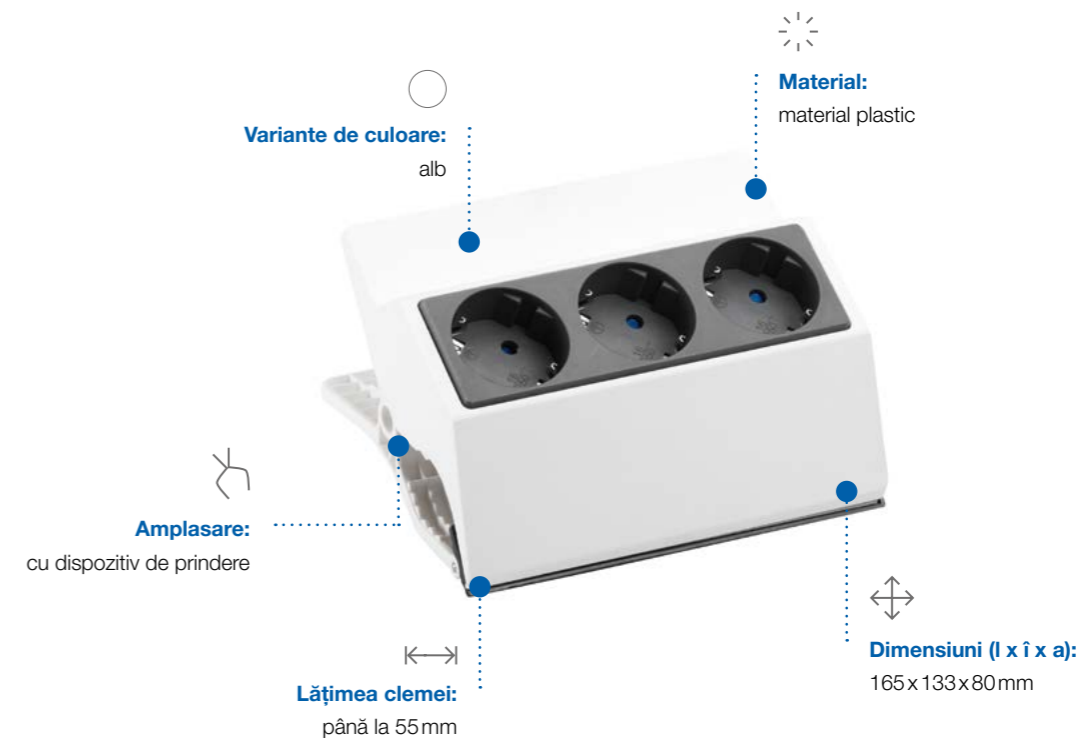

## Sursă flexibilă de curent când și unde doriți

Datorită dispozitivului stabil de prindere, poate fi amplasat oriunde fără scule.

## PEGGY

- Cablu de alimentare 3,0m H05VV-F 3G 1,5 mm<sup>2</sup> cu fișă unghiulară contact de protecție
- 16A/250V~ | IP20
- Cu protecție la contact sporită
- Culoarea prizelor: gri închis similar RAL7010

#		
500.000	3	35°



# Fișă cu mai multe inserții

## Fișă cu mai multe inserții

#	
921.272	alb   max. 2,5A/250V~   3x priză euro
921.273	alb   max. 2,5A/250V~   4x priză euro
921.274	alb   max. 2,5 A/250V~   2x priză euro 1x CEE7/3 (max. 16 A / 250V~)



# Lumini de lucru profesionale

## Stativ profesional cu suport cu șurub

- Pentru un reflector
- Lungime extinsă: 200 cm
- Lungime în stare strânsă 108 cm
- Distanța dintre picioarele suportului: 92 cm
- Diametru suportului cu picior: 3,5 cm
- Capacitate portantă: 15 kg
- Greutate produs: 2,2 kg

## Stativ profesional cu sistem cu clic

- Pentru prinderea unui reflector, plus două dispozitive de suspendare pentru alte două reflectoare
- Montaj rapid, fără scule
- Lungime extinsă: 200 cm
- Lungime în stare strânsă 108 cm
- Distanța dintre picioarele suportului: 92 cm
- Diametru suportului cu picior: 3,5 cm
- Capacitate portantă: 15 kg
- Greutate produs: 2,3 kg

#	
730.009	negru   cu suport cu șuruburi
730.010	negru   cu sistem cu clic



# Comutatoare / butoane

## Înterupătoare intermediare cu șnur, seria 8077

- 2 A/250 V~ | Înterupător acționat prin decuplare cu un 1 pol
- Lxlxi: 61 x 23 x 21 mm
- Cu contacte cu șurub
- Carcasă și descărcare de tracțiune înșurubate
- Clemă de conectare pentru cablul neutru
- Pentru cablu plat cu 2 fire H03VVH2-F 2 x 0,75 mm<sup>2</sup>
- Pentru cablu rotund cu 2 fire H03VVH2-F 2 x 0,75 mm<sup>2</sup>

#	
924.0390	Carcasă aurie   buton basculant auriu



924.0390

## Înterupătoare cu buton, seria 3030

- 2(1) A, 250 V~ | Înterupător acționat prin decuplare cu 1 pol | T85° C
- Lungimea filetelui: 7,5 mm
- Piuliță tip clopot înșurubată

#	
924.1430	Carcasă neagră   buton basculant negru



924.1430

## Înterupătoare basculante, seria 3634

- 10(4) A, 250 V~ | Înterupător acționat prin decuplare cu 1 pol | T125° C
- Prindere prin blocare pentru dimensiune decupaj 19,4 x 13 mm | adâncime de montaj 18,8 mm
- Adecvat pentru comutarea terminalelor secundare ale lămpilor cu halogen
- Fără iluminare, marcaj 0-I

#	
924.1270	Racorduri cu fișă plată 4,8 mm   carcasă neagră   buton basculant negru



924.1270

# Accesorii

## Clemă de porțelan

#	
950.009	Gaură de prindere cu 2 poli în centru   diametrul găurii 4 mm   dimensiuni 24 x 22 x 21 mm



950.009

# BACHMANN International

Intercompany | Partner | Country Managers



<b>ALBANIA</b> Bachmann GmbH Zlatko Zivkovic – Regional Manager <b>Telephone</b> +381 69 57 75 017 <b>Email</b> zlatko.zivkovic@bachmann.com <b>Web</b> www.bachmann.com	<b>CZECH REPUBLIC</b> Bachmann GmbH Sendi Murk – Sales Engine International <b>Telephone</b> +420 725 708 468 <b>Email</b> sendi.murk@bachmann.com <b>Web</b> www.bachmann.com	<b>HUNGARY</b> Bachmann GmbH Heiko Bremser – Head Office Germany <b>Telephone</b> +49 711 86602-120 <b>Fax</b> +49 711 86602-34 <b>Email</b> heiko.bremser@bachmann.com <b>Web</b> www.bachmann.com	<b>LUXEMBOURG</b> Bachmann GmbH Esther Torrealday Bollar – Head Office Germany <b>Telephone</b> +49 711 86602-148 <b>Fax</b> +49 711 86602-34 <b>Email</b> esther.bollar@bachmann.com <b>Web</b> www.bachmann.com	<b>PORTUGAL</b> Bachmann S.A. Susana Ruiz – Administrative Office <b>Telephone</b> +34 93 50 41 253 <b>Email</b> susana.ruiz@bachmann.com  Edificio Trade Center Avda.Corts Catalanes 5-7, 1ª Planta 08173 Sant Cugat del Valles – Barcelona <b>Telephone</b> +34 93 50 41 253 <b>Fax</b> +34 93 50 41 273 <b>Email</b> info@bachmann.com <b>Web</b> www.bachmann.com  DNL – Duarte Neves, L.DA Distribution to electrical wholesalers Qta dos Estrangeiros Rua D, 78 2665-601 Venda do Pinheiro <b>Telephone</b> +351 219 668 100 <b>Email</b> info@duarteneves.pt <b>Web</b> www.duarteneves.pt	<b>SWEDEN</b> Bachmann GmbH Violetta Braun – Head Office Germany <b>Telephone</b> +49 711 86602-873 <b>Fax</b> +49 711 86602-34 <b>Email</b> violetta.braun@bachmann.com <b>Web</b> www.bachmann.com  Andersson System P. Andersson AB Västra Rydsvägen 134 196 31 Kungsängen <b>Telephone</b> +46 8 581 753 00 <b>Mobile</b> +46 70 438 20 65 <b>Fax</b> +46 8 581 753 01 <b>Email</b> info@p-andersson.se <b>Web</b> www.p-andersson.se
<b>AUSTRIA</b> Bachmann GmbH Heiko Bremser – Head Office Germany <b>Telephone</b> +49 711 86602-120 <b>Fax</b> +49 711 86602-34 <b>Email</b> heiko.bremser@bachmann.com <b>Web</b> www.bachmann.com  Burisch Elektro Systemtechnik GmbH Percostastraße 16 1220 Vienna <b>Telephone</b> +43 1250 010 <b>Fax</b> +43 125 001 250 <b>Email</b> office@burisch.co.at <b>Web</b> www.burisch.co.at	<b>DENMARK</b> Bachmann GmbH Heidi Grove – Country Manager <b>Telephone</b> +49 711 86602-0 <b>Fax</b> +49 711 86602-34 <b>Email</b> heidi.grove@bachmann.com <b>Web</b> www.bachmann.com	Burisch Villanyszerelési Rendszerek Kereskedelmi kft. Schweidel u. 2 1047 Budapest <b>Telephone</b> +36 1 399 8020 <b>Fax</b> +36 1 369 5731 <b>Email</b> burischkft@burisch.hu <b>Web</b> www.burisch.net	Marco Zenner S.À.R.L. Zone Industrielle Zare Est 4385 Ehlerange <b>Telephone</b> +352 44 15 441 <b>Fax</b> +352 45 57 73 <b>Email</b> contact@zenner.lu <b>Web</b> www.zenner.lu	<b>NORTHERN MACEDONIA</b> Bachmann GmbH Zlatko Zivkovic – Regional Manager <b>Telephone</b> +381 69 57 75 017 <b>Email</b> zlatko.zivkovic@bachmann.com <b>Web</b> www.bachmann.com	<b>ROMANIA</b> Bachmann Romania S.R.L. <b>Telephone</b> +40 269 806 730 <b>Email</b> razvan.dumitrache@bachmann.com  Str. Stadionului 88 551105 Medias <b>Telephone</b> +40 269 806 730 <b>Fax</b> +40 269 846 730 <b>Email</b> info@bachmann.com <b>Web</b> www.bachmann.com
<b>BELGIUM</b> Bachmann GmbH Esther Torrealday Bollar – Head Office Germany <b>Telephone</b> +49 711 86602-148 <b>Fax</b> +49 711 86602-34 <b>Email</b> esther.bollar@bachmann.com <b>Web</b> www.bachmann.com  Vander Elst NV – SA Oostvaardijk 42 1850 Grimbergen <b>Telephone</b> +32 2 242 79 59 <b>Fax</b> +32 2 242 26 24 <b>Email</b> info@vanderelst-electric.eu <b>Web</b> www.vanderelst-electric.eu	<b>ESTONIA</b> Bachmann GmbH Margo Korgesaar – Country Manager <b>Telephone</b> +372 51 78 489 <b>Email</b> margo.korgesaar@bachmann.com <b>Web</b> www.bachmann.com	<b>ICELAND</b> Bachmann GmbH Margo Korgesaar – Country Manager <b>Telephone</b> +49 711 86602-0 <b>Fax</b> +49 711 86602-34 <b>Email</b> info@bachmann.com <b>Web</b> www.bachmann.com	<b>MALTA</b> Bachmann GmbH Zlatko Zivkovic – Regional Manager <b>Telephone</b> +381 69 57 75 017 <b>Email</b> zlatko.zivkovic@bachmann.com <b>Web</b> www.bachmann.com	<b>RUSSIA</b> Bachmann GmbH Margo Korgesaar – Country Manager <b>Telephone</b> +372 51 78 489 <b>Email</b> margo.korgesaar@bachmann.com <b>Web</b> www.bachmann.com  Norkpalm Pavel Poslanchik Ryabinovaya 61A 121471 Moscow <b>Telephone</b> +7 495 92 13 999 <b>Email</b> p.poslanchik@norkpalm.ru <b>Web</b> www.norkpalm.ru	<b>SWITZERLAND</b> Bachmann GmbH Heiko Bremser – Head Office Germany <b>Telephone</b> +49 711 86602-120 <b>Fax</b> +49 711 86602-34 <b>Email</b> heiko.bremser@bachmann.com <b>Web</b> www.bachmann.com  Max Hauri AG Weidstrasse 16 9220 Bischofszell <b>Telephone</b> +41 71 42 42 525 <b>Fax</b> +41 71 42 42 590 <b>Email</b> verkauf@maxhauri.ch <b>Web</b> www.maxhauri.ch
<b>BOSNIA-HERZEGOVINA</b> Bachmann GmbH Zlatko Zivkovic – Regional Manager <b>Telephone</b> +381 69 57 75 017 <b>Email</b> zlatko.zivkovic@bachmann.com <b>Web</b> www.bachmann.com	<b>FINLAND</b> Bachmann GmbH Anne Suuronen – Country Manager <b>Mobile</b> +35 840 15 10 905 <b>Email</b> anne.suuronen@bachmann.com <b>Web</b> www.bachmann.com	<b>IRELAND</b> Bachmann GmbH Sajitha Velautham – Head Office Germany <b>Telephone</b> +49 711 86602-722 <b>Fax</b> +49 711 86602-34 <b>Email</b> sajitha.velautham@bachmann.com <b>Web</b> www.bachmann.com	<b>MONTENEGRO</b> Bachmann GmbH Zlatko Zivkovic – Regional Manager <b>Telephone</b> +381 69 57 75 017 <b>Email</b> zlatko.zivkovic@bachmann.com <b>Web</b> www.bachmann.com	<b>SLOVAKIA</b> Bachmann GmbH Sendi Murk – Sales Engine International <b>Telephone</b> +420 725 708 468 <b>Email</b> sendi.murk@bachmann.com <b>Web</b> www.bachmann.com	<b>TURKEY</b> Bachmann GmbH Zlatko Zivkovic – Regional Manager <b>Telephone</b> +381 69 57 75 017 <b>Email</b> zlatko.zivkovic@bachmann.com <b>Web</b> www.bachmann.com
<b>BULGARIA</b> Bachmann GmbH Zlatko Zivkovic – Regional Manager <b>Telephone</b> +381 69 57 75 017 <b>Email</b> zlatko.zivkovic@bachmann.com <b>Web</b> www.bachmann.com	<b>FRANCE</b> Bachmann S.A.R.L. Régis Lécyer – Country Manager <b>Telephone</b> +33 6 26 88 67 25 <b>Email</b> contact@bachmann.com  Showroom address: Micro Parc – Bâtiment E 33, Rue des Chardonnerets 93290 Tremblay-en-France <b>Postal address:</b> BP60364 Tremblay-en-France 95942 ROISSY CDG CEDEX <b>Telephone</b> +33 1 48 63 17 00 <b>Fax</b> +33 1 48 63 17 08 <b>Email</b> contact@bachmann.com <b>Web</b> www.bachmann.com	<b>ITALY</b> Bachmann GmbH Häfele Italia S.R.L. Distribution HOME & OFFICE Solutions Via della Valle, 69 20841 Carate Brianza <b>Telephone</b> +39 0362 57 741 <b>Fax</b> +39 0362 57 74 477 <b>Email</b> info@hafele.it <b>Web</b> www.hafele.com	<b>NETHERLANDS</b> Bachmann GmbH Office Cabling Systems BV Distributiestraat 19 4283 JN Giessen Nederland <b>Telephone</b> +31 183 309 425 <b>Fax</b> +31 183 309 424 <b>Email</b> info@ocsystems.nl <b>Web</b> www.ocsystems.nl	<b>UK</b> Bachmann Electrical Engineering Ltd James Peckitt – Country Manager <b>Mobile</b> +44 794 098 5335 <b>Email</b> james.peckitt@bachmann.com  77 Farringdon Road EC1M 3JU London United Kingdom <b>Telephone</b> +44 135 469 225 <b>Fax</b> +44 135 469 1614 <b>Email</b> sales@bachmann.com <b>Web</b> www.bachmann.com	
<b>CHINA</b> Bachmann Electronics Co., Ltd No. 3, 1st Road of North Gate Industrial Zone Hengken Administrative District Liaobu Town Dongguan City, Guangdong Province, China <b>Telephone</b> +86 0769 38810001 <b>Email</b> apac@bachmann.com <b>Fax</b> +86 0769 38810002 <b>Web</b> www.bachmann.com	<b>GERMANY</b> Bachmann GmbH Ernstthaldenstraße 33 70565 Stuttgart <b>Telephone</b> +49 711 86602-0 <b>Fax</b> +49 711 86602-34 <b>Email</b> info@bachmann.com <b>Web</b> www.bachmann.com	<b>LATVIA</b> Bachmann GmbH Margo Korgesaar – Country Manager <b>Telephone</b> +372 51 78 489 <b>Email</b> margo.korgesaar@bachmann.com <b>Web</b> www.bachmann.com	<b>NORWAY</b> Bachmann GmbH Violetta Braun – Head Office Germany <b>Telephone</b> +49 711 86602-873 <b>Fax</b> +49 711 86602-34 <b>Email</b> violetta.braun@bachmann.com <b>Web</b> www.bachmann.com	<b>UKRAINE</b> Bachmann GmbH Alexandru Tutuianu – Sales Office <b>Telephone</b> +40 269 806730 <b>Email</b> alexandru.tutuianu@bachmann.ro <b>Web</b> www.bachmann.com	
<b>CROATIA</b> Bachmann GmbH Zlatko Zivkovic – Regional Manager <b>Telephone</b> +381 69 57 75 017 <b>Email</b> zlatko.zivkovic@bachmann.com <b>Web</b> www.bachmann.com	<b>GREECE</b> Bachmann GmbH Zlatko Zivkovic – Regional Manager <b>Telephone</b> +381 69 57 75 017 <b>Email</b> zlatko.zivkovic@bachmann.com <b>Web</b> www.bachmann.com	<b>LITHUANIA</b> Bachmann GmbH Margo Korgesaar – Country Manager <b>Telephone</b> +372 51 78 489 <b>Email</b> margo.korgesaar@bachmann.com <b>Web</b> www.bachmann.com	<b>POLAND</b> Bachmann GmbH Rafal Nowakowski – Country Manager South Poland <b>Telephone</b> +48 508 121 066 <b>Email</b> rafal.nowakowski@bachmann.com <b>Web</b> www.bachmann.com	<b>UNITED ARAB EMIRATES</b> Bachmann GmbH Johanna Tauber-Jerkovic – Head Office Germany <b>Telephone</b> +49 711 86602-62 <b>Fax</b> +49 711 86602-34 <b>Email</b> johanna.jerkovic@bachmann.com <b>Web</b> www.bachmann.com	
<b>CYPRUS</b> Bachmann GmbH Zlatko Zivkovic – Regional Manager <b>Telephone</b> +381 69 57 75 017 <b>Email</b> zlatko.zivkovic@bachmann.com <b>Web</b> www.bachmann.com	<b>HONG KONG</b> Bachmann Hong Kong Ltd 8/F, No. 88 Hing Fat Street Causeway Bay, Hong Kong SAR of China <b>Telephone</b> +852 28 022 638 <b>Fax</b> +852 28 342 938 <b>Email</b> salesap@bachmann.com <b>Web</b> www.bachmann.com	<b>NETHERLANDS</b> Bachmann GmbH Ergoline AS Distribution OFFICE Solutions Oksenyevien 80 1366 Lysaker <b>Telephone</b> +47 67 58 79 79 <b>Email</b> post@ergo-line.com <b>Web</b> www.ergo-line.com	<b>ROMANIA</b> Bachmann Romania S.R.L. Razvan Dumitrache – Country Manager <b>Telephone</b> +40 269 806 730 <b>Email</b> razvan.dumitrache@bachmann.com <b>Web</b> www.bachmann.com	<b>SPAIN</b> Bachmann S.A. Susana Ruiz – Administrative Office <b>Telephone</b> +34 93 50 41 253 <b>Email</b> susana.ruiz@bachmann.com  Edificio Trade Center Avda.Corts Catalanes 5-7, 1ª Planta 08173 Sant Cugat del Valles – Barcelona <b>Telephone</b> +34 93 50 41 253 <b>Fax</b> +34 93 50 41 273 <b>Email</b> info@bachmann.com <b>Web</b> www.bachmann.com	









 **Bachmann Romania S.R.L.**  
Str. Stadionului 88  
551105 Medias

 +40 269 806 730

 +40 269 846 730

 [info@bachmann.ru](mailto:info@bachmann.ru)

 [www.bachmann.com](http://www.bachmann.com)